



JBL CRISTALPROFI e902 greenline

Außenfilter für Aquarien von 90-300 Litern

Geeignet für:



- Außenfilter für sauberes und gesundes Aquarienwasser: Geschlossenes Wasserkreislaufsystem für Aquarien von 90-300 Litern (80-120 cm)
- Komplett ausgestattet und anschlussfertig: Eingebaute Schnellstart-Einrichtung, Filterstart ohne Wasseransaugen. Einfacher Zusammenbau
- Extreme Laufruhe bei 900 l/h Pumpenleistung. Patentiertes Vorfiltersystem mit 100 % mehr Fläche als beim Model 901, hohe biologische Filterleistung mit 7,6 l Volumen, Wasserstopp, Schlauchanschlüsse um 360° drehbar, leicht wechselbare Filtermassen
- TÜV geprüft, Sicher und Energieeffizient: Weniger Stromverbrauch als bei vergleichbaren Vorgängermodellen - gleichbleibende Leistungsstärke
- Lieferumfang: Außenfilteranlage für Aquarien, inkl. 12/16 Schläuchen & Rohren, Ansaugkorb, Winkel, Saughaltern, Filtermassen (Biofilterkugeln und Biofilterschaum), Maße (LxBxH): 18 x 20 x 40 cm. Garantie: 2 (+2 Jahre bei Registrierung des Produktes)

Das könnte Sie auch interessieren

Eine komplette Übersicht finden Sie hier: <https://www.jbl.de/qr/60282>



**JBL CRISTALPROFI i80
 greenline**
 Energieeffizienter Innenfilter
 für Aquarien



**JBL CRISTALPROFI i100
 greenline**
 Energieeffizienter Innenfilter
 für Aquarien



**JBL CRISTALPROFI i200
 greenline**
 Energieeffizienter Innenfilter
 für Aquarien





JBL CRISTALPROFI e902 greenline

Zubehör



**JBL CristalProfi
Zughilfe
Rotorlager&Bürste**
Zughilfe und Reinigungsbürste
für Rotorlager



**JBL CRISTALPROFI
UNIBLOC e**
Bio-Filterschaum Einsatz für
CristalProfi e



**JBL CarboMec ultra
Pad CristalProfi e**
Schwammstoffeinsatz und Aktiv-
Kohle für CristalProfi e



**JBL PhosEx ultra Pad
CristalProfi e**
Schwammstoffeinsatz und
Phosphatentferner für CPe



**JBL NitratEx Pad
CristalProfi e**
Schwammstoffeinsatz und
Nitratentferner für CPe



**JBL CRISTALPROFI
CLEARMEC e**
Nitrit, Nitrat- &
Phosphatentferner für
CristalProfi e



**JBL MicroMec
CristalProfi e**
Hochleistungsfilterkugeln für
CristalProfi e



JBL InSet
Ansaugrohr Komplet-Set für
Außenfilter



JBL OutSet wide
Auslaufrohr mit Breitstrahlrohr
für Außenfilter



JBL OutSet spray
Wasserrücklauf-Set mit 2-
teiligem Düsenstrahlrohr



JBL Winkelstück
Knickschutz für
Wasserschläuche



JBL FixSet
Saug- und Abstandshalter für
Außenfilter



JBL CRISTALPROFI e902 greenline

Zubehör



**JBL CombiBloc
 CristalProfi e**
 Vorfiltereinsätze und Schaum
 für CristalProfi e



**JBL CP e
 Schlauchmutter**



**JBL TorMec CristalProfi
 e**
 Aktiv-Torf Pellets für CristalProfi
 e



JBL TopClean II
 Oberflächenabsauger



JBL FilterBag wide
 Beutel für grobes Aquarien-
 Filtermaterial



**JBL CRISTALPROFI
 COMBIBLOC II**
 Set mit Filterschwämmen für
 Filter CristalProfi e (02)



**JBL CRISTALPROFI
 SYMECPAD e**
 6 Filterwattevliese für JBL
 CristalProfi e Außenfilter



**JBL CRISTALPROFI
 COMBIFILTER Basket II**
 Filterkorb Nachrüstsatz für
 CristalProfi Außenfilter



JBL SILICONE SPRAY
 Pflegespray für Aquarien- und
 Gartenteichtechnik



**JBL ProSilent Aeras
 Micro Plus**
 Ausströmerstein für feine
 Luftblasen in Aquarien



JBL SilicatEx rapid
 Beugt Kieselalgen durch
 Silikatentfernung vor



**JBL Doppelhahn +
 Schnellkupplung**
 Zum Verbinden, Trennen &
 Absperren von Schläuchen





JBL CRISTALPROFI e902 greenline

Zubehör



JBL Clearmec plus
 Nitrit-, Nitrat- und Phosphat-Entferner



JBL Symec Filterwatte
 Filterwatte gegen alle Wassertrübungen



JBL Symec XL
 Grobe Aquarien-Filterwatte gegen alle Wassertrübungen



JBL Symec VL
 Aquarienfilter-Wattewlies gegen alle Wassertrübungen



JBL Filterschaum blau fein
 Feiner Schaumstoff für Filter gegen Wassertrübungen



JBL Filterschaum blau grob
 Grober Filter-Schaumstoff gegen alle Wassertrübungen



JBL Sintomec
 Bio-Sinterglasringe zum Abbau von Schadstoffen



JBL Micromec
 Bio-Sinterglas-Kugeln zum Abbau von Schadstoffen



JBL Cermec
 Keramische Filterröhrchen für Aquarienfilter

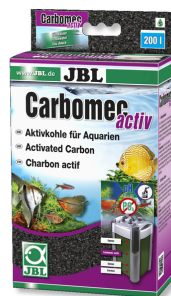

JBL Carbomec activ
 Hochleistungs-Aktivkohle für Süßwasser-Aquarien



JBL Carbomec ultra
 Superaktive pelletierte Kohle



JBL Tormec activ
 Aktiv-Torf Pellets für Süßwasser-Aquarien





JBL CRISTALPROFI e902 greenline

Zubehör



JBL Symec micro
 Mikrovlies für Aquarienfilter
 gegen Wassertrübungen



JBL NitratEx
 Filtermasse zur schnellen
 Entfernung von Nitrat (NO₃)



JBL BioNitratEX
 Biologische Filtermasse zur
 Nitratentfernung



JBL PhosEx ultra
 Filtermasse zur Entfernung von
 Phosphat



JBL FilterBag fine
 Beutel für Aquarien-
 Filtermaterial



JBL Cleany
 Doppelte Schlauchbürste für
 9-30 mm Schläuche



**JBL Aquaschlauch
 GRÜN Spule**
 Grün-transparenter Schlauch
 auf Kunststoff-Spule



**JBL Aquaschlauch
 GRÜN**
 Zugeschnittener grüner
 Schlauch für Aquarien & Teiche



JBL AntiKink
 Knickschutz für Schläuche



**JBL Aquaschlauch
 GRAU**
 Zugeschnittener grauer
 Schlauch für Aquarien & Teiche



**JBL Aquaschlauch
 GRAU Spule**
 Grau-transparenter Schlauch
 auf Spule gewickelt





JBL CRISTALPROFI e902 greenline



Ersatzteile



60146

**JBL CP e
 Schlauchmutter**



**JBL CP e
 Schlauchanschlussblock**

WHITE EDITION

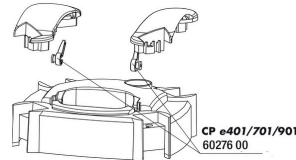

**JBL CP
 e4/7/9/15/1901,2
 Absperrhahn, Set**



**JBL CP e Clip für
 Gehäuse**



6348810

**JBL Vorstecker UK für
 alle Flachstecker**

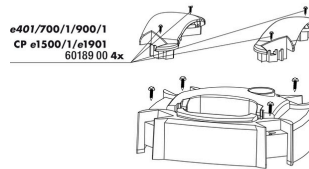

e401/700/1/900/1
 CP e1500/1/e1901
 60189 00 4x

**JBL CP
 e4/7/9/15/1900/1,2
 Schrauben Griff**



60131

**JBL CP e Dichtung
 Rotorabdeckung**

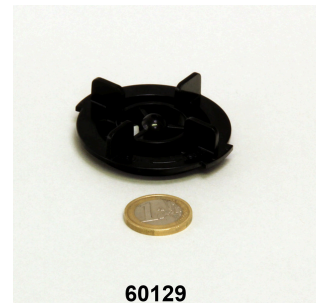

60129

**JBL CP e Abdeckung
 Rotor**

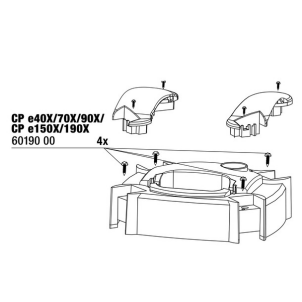

CP e40X/70X/90X/
 CP e150X/190X
 60190 00 4x

**JBL CP
 e4/7/9/15/1900/1,2
 Schrauben PK**



**JBL CP e Pumpenkopf
 greenline**



60184

**JBL CP e Startknopf +
 Überwurfmutter**



60182

**JBL CP e Bodenteil
 Startknopf**





JBL CRISTALPROFI e902 greenline



Ersatzteile



60119

JBL CP e Korbeinsatz Standard



60143

JBL CP e Dichtung Anschlussblock



60135

JBL CP e Griff Pumpenkopf

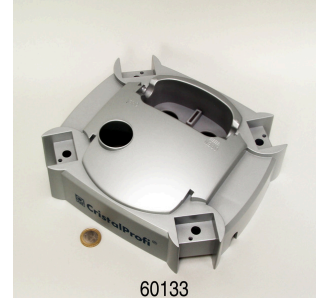

60133

JBL CP e Abdeckung Pumpenkopf



JBL CP e Dichtung Pumpenkopf

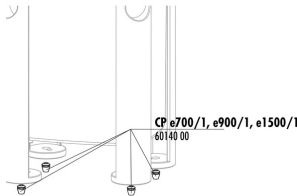

JBL CP e4/7/9/1500/1,2 Gummipuffer

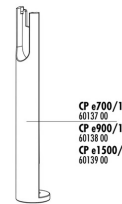

JBL CP e Fuß Filterbehälter



JBL CP e Filterbehälter

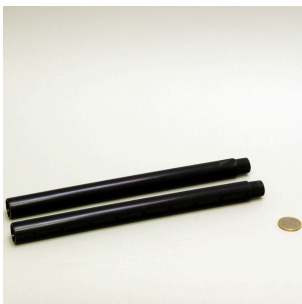

JBL CP e Düsenstrahlrohr Set



JBL CP e Rotor-Set
 Komplettes Ersatz-Rotorset für
 JBL CristalProfi e

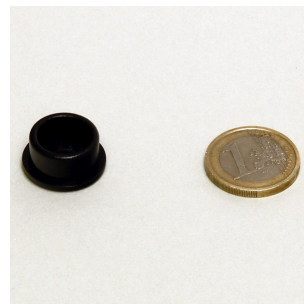

JBL CP e Stopfen Düsenstrahlrohr





JBL CRISTALPROFI e902 greenline



Produktinformationen

Sauberes und gesundes Wasser

Pflanzen-, Futterreste und Stoffwechselprodukte verschlechtern die Qualität des Aquarienwassers. Gute Wasserqualität ist zur Förderung der Gesundheit von Fischen und Pflanzen im Aquarium notwendig. Diese kann durch Aquarienfilter erreicht werden. Die Filter saugen das Aquarienwasser an und ziehen die Verschmutzungen und Abfallstoffe aus dem Wasser heraus. Filter bieten auch schadstoffabbauenden Bakterien einen idealen Lebensraum.

Einfache Installation

Der Außenfilter ist komplett ausgestattet und anschlussfertig. Die eingebaute Schnellstart-Einrichtung und der Filterstart ohne ansaugen bieten eine leichte Installation. Die Filtermassen sind ebenfalls im Lieferumfang enthalten.

Pflegeleicht

Durch den regelmäßigen Austausch des leicht zugänglichen Vorfilters ist eine Reinigung des restlichen Filters nur selten nötig. Das große Filtervolumen bietet eine hohe biologische Filterleistung durch verschiedene Filterschichten. Die enthaltenen Biofilterkugeln haben einen unterschiedlichen Durchmesser, dieses fördert den Selbstreinigungseffekt.

Energieeffizient und sicher

Mit nur 11 W Stromverbrauch bietet der CristalProfi e902 eine hohe Energieersparnis. Bei gleichbleibender effektiver Wasserumwälzung verbraucht das Gerät 31% weniger Strom als vergleichbare Vorgängermodelle. Der patentierte Schlauchanschlussblock mit Sicherheitsventil verhindert den Austritt von Wasser beim Abkoppeln des Filters. JBL CristalProfi ist TÜV geprüft.

Neu gegenüber dem Model JBL CristalProfi e 901 ist, dass der oberste Filterkorb komplett neu und effizienter gestaltet wurde: Statt kleineren, außen liegenden Vorfiltermatten im Filterkorb, gibt es nun eine doppelt so große, durchgehende Filtermatte als Vorfilter. Dadurch kann der Filter auch bei sehr starkem Schmutzanfall nicht so leicht verstopfen und die Vorfilter müssen seltener gereinigt werden.

Weitere Informationen	
FAQ	✓
Blog	✓
Presse	✓
Labor/Rechner	✗
Lesenswert	✓
Ersatzteile	✓
Video	✓
Garantie Plus	✓
Anleitung	✓
QR-Code	





JBL CRISTALPROFI e902 greenline



Produktdetails

Artikeldaten	
Produktname	JBL CRISTALPROFI e902 greenline
Art. Nr	6028200
EAN Nummer	4014162602824
EAN als Strichcode	
Leistung	900 l/h
Watt	11 W
Verfallmonate	-
UVP inkl. MwSt.	163,57 €
Grundpreis	-
Nennfüllmenge	-
Basismenge	1
Bruttogewicht	5875 g
Nettogewicht	4895 g
Gewichtsumw.	-

Entsorgung	
Produktname	JBL CRISTALPROFI e902 greenline
Art. Nr	6028200
Grüner Punkt	✓
Gruppe Elektroschrott	Kleingeräte, die in privaten Haushalten genutzt werden können
Entsorgungsgewicht	1400 g
Batterieart	-
Batterierücknahme	-
Batterie Wiederaufladbar	-
Entsorgungsgewicht Batterie	-
Einwegglas	-
PPK	890 g
Kunststoff klein	-
Kunststoff groß	-
Entsorgungsgewicht Metall	0 g

Eigenschaften	
Produktname	JBL CRISTALPROFI e902 greenline
Art. Nr	6028200



Eigenschaften	
Tierart	Arowana, Axolotl, Barben, Buntbarsche (Südamerika), Bärblinge, Diskus, Fadenfische, Flowerhorn, Flösselhechte / -aale, Goldfische, Grundeln, Guppy, Guramis, Hechtlinge, Jungfische, Kampffische, Kiemenkrebse, Killifische, Korallen, Krabben, Krallenfrösche, Krebse, Kugelfische, Labyrinthfische, Lebendgebärende, Molche, Muscheln, Panzerwelse, Papageienbuntbarsche, Regenbogenfische, Salmmer, Scherengarnelen, Schleierschwänze, Schmerlen, Schmetterlingsfische, Schnecken, Stachelaale, Sumpfschildkröten, Tropische Sumpfschildkröten, Wasserschildkröten, Welse, Zwerggarnelen, Zwergkrebse
Tiergröße	Für alle Tiergrößen
Tieraltersgruppe	Alle Aquarienfische
Volumen Lebensraum	90-300 L (80-120cm)
Material	Kunststoff (Materialmix: ABS, SAN, POM) / Metall (Kupfer)
Futterart	-
Farbe	silber / schwarz
Dosierung	-
Transportbedingungen	-



JBL CRISTALPROFI e902 greenline

Elektronisches Etikett / Leuchtmittel	
Produktname	JBL CRISTALPROFI e902 greenline
Art. Nr	6028200
Umgebungstemperatur	-
Startzeit	-
Quecksilber	-
Röhrenlänge	-
Lebensdauer	-
Lumen	-
CRI-Wert	-
Dimmbar	-
Schaltzyklen	-
PAR-Wert	-
Energieeffizienzklasse	-
UV-A	-
UV-B	-
UV-C	-
Farbtemperatur	-
Sockelbezeichnung	-

Technische Daten	
Produktname	JBL CRISTALPROFI e902 greenline
Art. Nr	6028200
Reichweite in Liter	300 l
Reichweite von - bis	90-300l
Reichweite in Tagen	-
Reichweite Beckenlänge	120
Leistung Watt	11 W
Leistung pro Stunde	900
Leistung pro Tag	-
Höhe	405 mm
Länge	180 mm
Breite	210 mm
Durchmesser	-
Spannung	230 V
Für	-
T8 26mm (Watt)	-
T5 16mm (Watt)	-
Größe	-
Inhalt für	-
Filterbehältervolumen	7.6 l
Volumen Filtermassen	4.7 l
Schlauchanschlüsse Druck/Out	12/16mm mm
Schlauchanschlüsse Saug/In	12/16mm mm
Förderhöhe	1.8 m





JBL CRISTALPROFI e902 greenline

Futterart	-
Subprodukttyp	-
Dosierung	-



Zusatzinformationen für den Fachhandel

Artikeldaten	
Produktname	JBL CRISTALPROFI e902 greenline
Art. Nr	6028200
MwSt.	17%
Verkaufseinheit (VE)	1
Volumen Verpackung	28.04l
Maße (l/b/h)	240 mm/285 mm/410 mm
Lage	12
Palette	48
WGruppe	3
Zolltarif	84212100
Herkunftsland	CN
Verpackungsart	Faltschachtel/Karton

VPE 1 Daten	
Produktname	JBL CRISTALPROFI e902 greenline
Art. Nr	6028200
VPE 1 Material	Pappe g
VPE 1 Gewicht	620 g
VPE 1 Länge	500 mm
VPE 1 Breite/Tiefe	298 mm
VPE 1 Höhe	425 mm

VPE 2 Daten	
Produktname	JBL CRISTALPROFI e902 greenline
Art. Nr	6028200
VPE 2 Material	Keine
VPE 2 Gewicht	-
VPE 2 Länge	-
VPE 2 Breite/Tiefe	-
VPE 2 Höhe	-

Handelsdaten	
Produktname	JBL CRISTALPROFI e902 greenline
Art. Nr	6028200
Kassentext	JBL CP e902
Regalplatzierung	-