



JBL CRISTALPROFI e702 greenline

Außenfilter für Aquarien von 60-200 Litern

Geeignet für:



- Außenfilter für sauberes und gesundes Aquarienwasser: Geschlossenes Wasserkreislaufsystem für Aquarien von 60-200 Litern (60-100 cm)
- Komplett ausgestattet und anschlussfertig: Eingebaute Schnellstart-Einrichtung, Filterstart ohne Wasseransaugen. Einfacher Zusammenbau
- Extreme Laufruhe bei 700 l/h Pumpenleistung. Patentiertes Vorfiltersystem mit 100 % mehr Fläche als beim Model 701. Hohe biologische Filterleistung mit 6,1 l Volumen, Wasserstopp, Schlauchanschlüsse um 360° drehbar, leicht wechselbare Filtermassen
- TÜV geprüft, sicher und energieeffizient: Weniger Stromverbrauch als bei vergleichbaren Vorgängermodellen - gleichbleibende Leistungsstärke. Garantie: 2 (+2 Jahre bei Registrierung des Produktes)
- Lieferumfang: Außenfilteranlage für Aquarien, inkl. 12/16 Schläuchen & Rohren, Ansaugkorb, Winkel, Saughalter, Filtermassen (Biofilterkugeln und Biofilterschaum), Maße (LxBxH): 18x20x35 cm

Das könnte Sie auch interessieren

Eine komplette Übersicht finden Sie hier: <https://www.jbl.de/qr/60281>



JBL CRISTALPROFI i60 greenline
 Energieeffizienter Innenfilter für Aquarien



JBL CRISTALPROFI i80 greenline
 Energieeffizienter Innenfilter für Aquarien



JBL CRISTALPROFI i100 greenline
 Energieeffizienter Innenfilter für Aquarien



JBL CRISTALPROFI i200 greenline
 Energieeffizienter Innenfilter für Aquarien





JBL CRISTALPROFI e702 greenline

Zubehör



**JBL CristalProfi
Zughilfe
Rotorlager&Bürste**
Zughilfe und Reinigungsbürste
für Rotorlager



**JBL CRISTALPROFI
UNIBLOC e**
Bio-Filterschaum Einsatz für
CristalProfi e



**JBL CarboMec ultra
Pad CristalProfi e**
Schwammstoffeinsatz und Aktiv-
Kohle für CristalProfi e



**JBL PhosEx ultra Pad
CristalProfi e**
Schwammstoffeinsatz und
Phosphatentferner für CPe



**JBL NitratEx Pad
CristalProfi e**
Schwammstoffeinsatz und
Nitratentferner für CPe



**JBL CRISTALPROFI
CLEARMEC e**
Nitrit, Nitrat- &
Phosphatentferner für
CristalProfi e



**JBL MicroMec
CristalProfi e**
Hochleistungsfilterkugeln für
CristalProfi e



JBL InSet
Ansaugrohr Komplet-Set für
Außenfilter



JBL OutSet wide
Auslaufrohr mit Breitstrahlrohr
für Außenfilter



JBL OutSet spray
Wasserrücklauf-Set mit 2-
teiligem Düsenstrahlrohr



JBL Winkelstück
Knickschutz für
Wasserschläuche



JBL FixSet
Saug- und Abstandshalter für
Außenfilter





JBL CRISTALPROFI e702 greenline

Zubehör



**JBL CombiBloc
 CristalProfi e**
 Vorfiltereinsätze und Schaum
 für CristalProfi e



JBL CP e Filterbehälter



**JBL TorMec CristalProfi
 e**
 Aktiv-Torf Pellets für CristalProfi
 e



JBL TopClean II
 Oberflächenabsauger



6348810

**JBL Vorstecker UK für
 alle Flachstecker**



JBL FilterBag wide
 Beutel für grobes Aquarien-
 Filtermaterial



**JBL CRISTALPROFI
 COMBIBLOC II**
 Set mit Filterschwämmen für
 Filter CristalProfi e (02)



**JBL CRISTALPROFI
 SYMECPAD e**
 6 Filterwattevliese für JBL
 CristalProfi e Außenfilter



**JBL CRISTALPROFI
 COMBIFILTER Basket II**
 Filterkorb Nachrüstsatz für
 CristalProfi Außenfilter



JBL SILICONE SPRAY
 Pflegespray für Aquarien- und
 Gartenteichtechnik



JBL SilicatEx rapid
 Beugt Kieselalgen durch
 Silikatentfernung vor



**JBL Doppelhahn +
 Schnellkupplung**
 Zum Verbinden, Trennen &
 Absperren von Schläuchen





JBL CRISTALPROFI e702 greenline

Zubehör



JBL Clearmec plus
Nitrit-, Nitrat- und Phosphat-Entferner



JBL Symec Filterwatte
Filterwatte gegen alle Wassertrübungen



JBL Symec XL
Grobe Aquarien-Filterwatte gegen alle Wassertrübungen



JBL Symec VL
Aquarienfilter-Wattewlies gegen alle Wassertrübungen



JBL Filterschaum blau fein
Feiner Schaumstoff für Filter gegen Wassertrübungen



JBL Filterschaum blau grob
Grober Filter-Schaumstoff gegen alle Wassertrübungen



JBL Sintomec
Bio-Sinterglasringe zum Abbau von Schadstoffen



JBL Micromec
Bio-Sinterglaskugeln zum Abbau von Schadstoffen



JBL Cermec
Keramische Filterröhrchen für Aquarienfilter



JBL Carbomec activ
Hochleistungs-Aktivkohle für Süßwasser-Aquarien



JBL Carbomec ultra
Superaktive pelletierte Kohle



JBL Tormec activ
Aktiv-Torf Pellets für Süßwasser-Aquarien





JBL CRISTALPROFI e702 greenline

Zubehör



JBL Symec micro
 Mikrovlies für Aquarienfilter
 gegen Wassertrübungen



JBL NitratEx
 Filtermasse zur schnellen
 Entfernung von Nitrat (NO₃)



JBL BioNitratEX
 Biologische Filtermasse zur
 Nitratentfernung

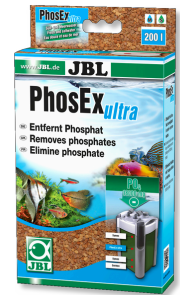

JBL PhosEx ultra
 Filtermasse zur Entfernung von
 Phosphat



JBL FilterBag fine
 Beutel für Aquarien-
 Filtermaterial



JBL Cleany
 Doppelte Schlauchbürste für
 9-30 mm Schläuche



**JBL Aquaschlauch
 GRÜN Spule**
 Grün-transparenter Schlauch
 auf Kunststoff-Spule



**JBL Aquaschlauch
 GRÜN**
 Zugeschnittener grüner
 Schlauch für Aquarien & Teiche



JBL AntiKink
 Knickschutz für Schläuche



**JBL Aquaschlauch
 GRAU**
 Zugeschnittener grauer
 Schlauch für Aquarien & Teiche



**JBL Aquaschlauch
 GRAU Spule**
 Grau-transparenter Schlauch
 auf Spule gewickelt





JBL CRISTALPROFI e702 greenline



Ersatzteile

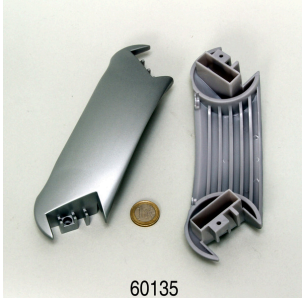

60135

JBL CP e Griff Pumpenkopf



JBL CP e Schlauchanschlussblock

WHITE EDITION

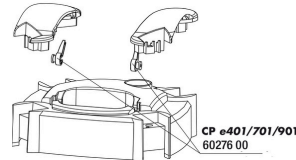

JBL CP e4/7/9/15/1901,2 Absperrhahn, Set



JBL CP e Clip für Gehäuse



6348810

JBL Vorstecker UK für alle Flachstecker

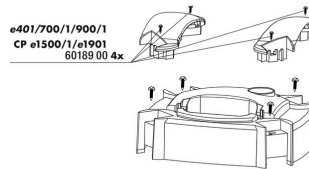

JBL CP e4/7/9/15/1900/1,2 Schrauben Griff



60131

JBL CP e Dichtung Rotorabdeckung



60129

JBL CP e Abdeckung Rotor

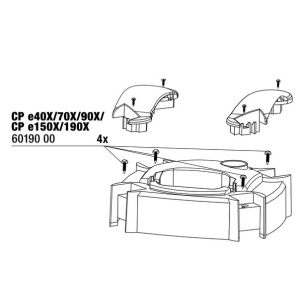

JBL CP e4/7/9/15/1900/1,2 Schrauben PK



JBL CP e Pumpenkopf greenline



60184

JBL CP e Startknopf + Überwurfmutter



60182

JBL CP e Bodenteil Startknopf





JBL CRISTALPROFI e702 greenline

Ersatzteile



60146

**JBL CP e
Schlauchmutter**



60143

**JBL CP e Dichtung
Anschlussblock**



**JBL CombiBloc
CristalProfi e**
Vorfiltereinsätze und Schaum
für CristalProfi e

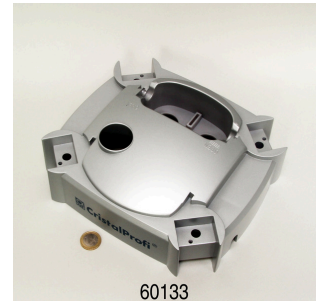

60133

**JBL CP e Abdeckung
Pumpenkopf**



**JBL CP e Dichtung
Pumpenkopf**

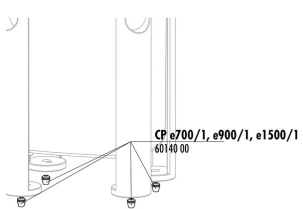

**JBL CP e4/7/9/1500/1,2
Gummipuffer**

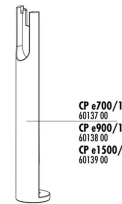

**JBL CP e Fuß
Filterbehälter**



JBL CP e Filterbehälter

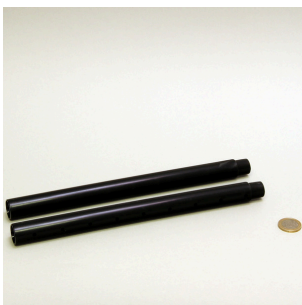

**JBL CP e
Düsenstrahlrohr Set**



JBL CP e Rotor-Set
Komplettes Ersatz-Rotorset für
JBL CristalProfi e



JBL FixSet
Saug- und Abstandshalter für
Außenfilter



JBL OutSet spray
Wasserrücklauf-Set mit 2-
teiligem Düsenstrahlrohr





JBL CRISTALPROFI e702 greenline



Ersatzteile



JBL OutSet wide
Auslaufrohr mit Breitstrahlrohr
für Außenfilter



JBL InSet
Ansaugrohr Komplett-Set für
Außenfilter

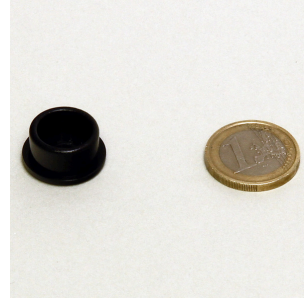

**JBL CP e Stopfen
Düsenstrahlrohr**



**JBL CP e Korbeinsatz
Standard**

60119



JBL CRISTALPROFI e702 greenline



Produktinformationen

Sauberes und gesundes Wasser

Pflanzen-, Futterreste und Stoffwechselprodukte verschlechtern die Qualität des Aquarienwassers. Gute Wasserqualität ist zur Förderung der Gesundheit von Fischen und Pflanzen im Aquarium notwendig. Diese kann durch Aquarienfilter erreicht werden. Die Filter saugen das Aquarienwasser an und ziehen die Verschmutzungen und Abfallstoffe aus dem Wasser heraus. Filter bieten auch schadstoffabbauenden Bakterien einen idealen Lebensraum.

Einfache Installation

Der Außenfilter ist komplett ausgestattet und anschlussfertig. Die eingebaute Schnellstart-Einrichtung und der Filterstart ohne ansaugen bieten eine leichte Installation. Die Filtermassen sind ebenfalls im Lieferumfang enthalten.

Pflegeleicht

Durch den regelmäßigen Austausch des leicht zugänglichen Vorfilters ist eine Reinigung des restlichen Filters nur selten nötig. Das große Filtervolumen bietet eine hohe biologische Filterleistung durch verschiedene Filterschichten. Die enthaltenen Biofilterkugeln haben einen unterschiedlichen Durchmesser, dieses fördert den Selbstreinigungseffekt.

Energieeffizient und sicher

Mit nur 9 W Stromverbrauch bietet der CristalProfi e702 eine hohe Energieersparnis. Der patentierte Schlauchanschlussblock mit Sicherheitsventil verhindert den Austritt von Wasser beim Abkoppeln des Filters. JBL CristalProfi ist TÜV geprüft.

Neu gegenüber dem Model JBL CristalProfi e 701 ist, dass der oberste Filterkorb komplett neu und effizienter gestaltet wurde: Statt kleineren, außen liegenden Vorfiltermatten im Filterkorb, gibt es nun eine doppelt so große, durchgehende Filtermatte als Vorfilter. Dadurch kann der Filter auch bei sehr starkem Schmutzanfall nicht so leicht verstopfen und die Vorfilter müssen seltener gereinigt werden.

Weitere Informationen	
FAQ	✓
Blog	✓
Presse	✓
Labor/Rechner	✗
Lesenswert	✓
Ersatzteile	✓
Video	✓
Garantie Plus	✓
Anleitung	✓
QR-Code	





JBL CRISTALPROFI e702 greenline



Produktdetails

Artikeldaten	
Produktname	JBL CRISTALPROFI e702 greenline
Art. Nr	6028100
EAN Nummer	4014162602817
EAN als Strichcode	
Leistung	700 l/h
Watt	9 W
Verfallmonate	-
UVP inkl. MwSt.	148,90 €
Grundpreis	-
Nennfüllmenge	-
Basismenge	1
Bruttogewicht	5718 g
Nettogewicht	4864 g
Gewichtsumw.	-

Entsorgung	
Produktname	JBL CRISTALPROFI e702 greenline
Art. Nr	6028100
Grüner Punkt	✓
Gruppe Elektroschrott	Kleingeräte, die in privaten Haushalten genutzt werden können
Entsorgungsgewicht	1400 g
Batterieart	-
Batterierücknahme	-
Batterie Wiederaufladbar	-
Entsorgungsgewicht Batterie	-
Einwegglas	-
PPK	854 g
Kunststoff klein	-
Kunststoff groß	-
Entsorgungsgewicht Metall	0 g

Eigenschaften	
Produktname	JBL CRISTALPROFI e702 greenline
Art. Nr	6028100





Eigenschaften	
Tierart	Arowana, Axolotl, Barben, Buntbarsche (Südamerika), Bärblinge, Diskus, Fadenfische, Flowerhorn, Flösselhechte / -aale, Goldfische, Grundeln, Guppy, Guramis, Hechtlinge, Jungfische, Kampffische, Kiemenkrebse, Killifische, Korallen, Krabben, Krallenfrösche, Krebse, Kugelfische, Labyrinthfische, Lebendgebärende, Molche, Muscheln, Panzerwelse, Papageienbuntbarsche, Regenbogenfische, Salmmer, Scherengarnelen, Schleierschwänze, Schmerlen, Schmetterlingsfische, Schnecken, Stachelaale, Sumpfschildkröten, Tropische Sumpfschildkröten, Wasserschildkröten, Welse, Zwerggarnelen, Zwergkrebse
Tiergröße	Für alle Tiergrößen
Tieraltersgruppe	Alle Aquarienfische
Volumen Lebensraum	60-200 L (60-100cm)
Material	Kunststoff (Materialmix: ABS, SAN, POM) / Metall (Kupfer)
Futterart	-
Farbe	silber / schwarz
Dosierung	-
Transportbedingungen	-



JBL CRISTALPROFI e702 greenline

Elektronisches Etikett / Leuchtmittel	
Produktname	JBL CRISTALPROFI e702 greenline
Art. Nr	6028100
Umgebungstemperatur	-
Startzeit	-
Quecksilber	-
Röhrenlänge	-
Lebensdauer	-
Lumen	-
CRI-Wert	-
Dimmbar	-
Schaltzyklen	-
PAR-Wert	-
Energieeffizienzklasse	-
UV-A	-
UV-B	-
UV-C	-
Farbtemperatur	-
Sockelbezeichnung	-

Technische Daten	
Produktname	JBL CRISTALPROFI e702 greenline
Art. Nr	6028100
Reichweite in Liter	200 l
Reichweite von - bis	60-200l
Reichweite in Tagen	-
Reichweite Beckenlänge	100
Leistung Watt	9 W
Leistung pro Stunde	700
Leistung pro Tag	-
Höhe	350 mm
Länge	180 mm
Breite	210 mm
Durchmesser	-
Spannung	230 V
Für	-
T8 26mm (Watt)	-
T5 16mm (Watt)	-
Größe	-
Inhalt für	-
Filterbehältervolumen	6.1 l
Volumen Filtermassen	3.5 l
Schlauchanschlüsse Druck/Out	12/16mm mm
Schlauchanschlüsse Saug/In	12/16mm mm
Förderhöhe	1.8 m





JBL CRISTALPROFI e702 greenline

Futterart	-
Subprodukttyp	-
Dosierung	-



Zusatzinformationen für den Fachhandel

Artikeldaten	
Produktname	JBL CRISTALPROFI e702 greenline
Art. Nr	6028100
MwSt.	19%
Verkaufseinheit (VE)	1
Volumen Verpackung	24.6l
Maße (l/b/h)	240 mm/285 mm/360 mm
Lage	12
Palette	48
WGruppe	3
Zolltarif	84212100
Herkunftsland	CN
Verpackungsart	Faltschachtel/Karton

VPE 1 Daten	
Produktname	JBL CRISTALPROFI e702 greenline
Art. Nr	6028100
VPE 1 Material	Pappe g
VPE 1 Gewicht	600 g
VPE 1 Länge	500 mm
VPE 1 Breite/Tiefe	298 mm
VPE 1 Höhe	425 mm

VPE 2 Daten	
Produktname	JBL CRISTALPROFI e702 greenline
Art. Nr	6028100
VPE 2 Material	Keine
VPE 2 Gewicht	-
VPE 2 Länge	-
VPE 2 Breite/Tiefe	-
VPE 2 Höhe	-

Handelsdaten	
Produktname	JBL CRISTALPROFI e702 greenline
Art. Nr	6028100
Kassentext	JBL CP e702
Regalplatzierung	-

